 Gebruiks- en onderhoudshandleiding  
voor buitenjaloezieën (aan de gevel)  
met lamellen van het systeem **SZF SKYFLOW**

*De documentatie is beschermd volgens de toepasselijke wetsvoorschriften van de Republiek Polen, met name de wet van 4 februari 1994 over het auteursrecht en aanverwante rechten (uniforme tekst Publicatieblad van 2021, item 1062), en volgens de wetsvoorschriften van de Europese Unie, met name Richtlijn 2001/29/EG van het Europese Parlement en de Raad van 22 mei 2001 over de harmonisatie van bepaalde aspecten van het auteursrecht en aanverwante rechten in de informatiemaatschappij (Publicatieblad EU 2001, L 167, p. 10 zoals geamendeerd). Elke download of duplicatie voor verdere verspreiding van de volledige of een deel van de documentatie, zonder toestemming van Aluprof SA., is illegaal en is onderworpen aan strafrechtelijke en civielrechtelijke aansprakelijkheid.*

**INHOUDSTABEL**

<b>1. INLEIDING .....</b>	<b>4</b>
1.1. Definities en symbolen .....	4
1.2. Algemene informatie .....	4
<b>2. VEILIGHEIDSVORWAARDEN .....</b>	<b>5</b>
<b>3. PRODUCTINFORMATIE .....</b>	<b>5</b>
3.1. De technische parameters van de besturing .....	6
<b>4. GEBRUIK EN BEDIENING .....</b>	<b>6</b>
4.1. Gebruik .....	6
4.2. Bediening .....	8
4.2.1. Handmatige bediening .....	9
4.2.2. Elektrische bediening .....	9
<b>5. ONDERHOUD EN HERSTELLINGEN .....</b>	<b>11</b>
5.1. Onderhoud .....	12
5.2. herstellingen .....	12
5.3. Onderhoudsbeurten en herstellingen .....	13
<b>6. RISICO'S .....</b>	<b>13</b>
<b>7. DEMONTAGE EN VERWIJDERING VAN HET PRODUCT .....</b>	<b>14</b>
<b>8. PRODUCTMARKERING .....</b>	<b>14</b>
<b>9. MONTAGEHANDLEIDING .....</b>	<b>15</b>
9.1. Installatie-instructie voor externe jaloezieën in SZF/A adaptiesysteem .....	15
9.2. Installatie-instructie voor externe jaloezieën in SZF/P SkyFlow inbouw .....	15
9.3. Installatie-instructies voor buitenjaloezieën in zelfdragende uitvoering SZF/S .....	15
9.4. Installatie-instructie voor externe jaloezieën in SZF/BX1 SkyFlow inbouw .....	15

**Belangrijke handleiding met betrekking tot de veiligheid.**

**WAARSCHUWING!**

**Het volgen van deze handleiding is van belang voor de  
veiligheid van personen. Bewaar deze handleiding.**

Indien in de handleiding onverstaanbare zinswendingen staan of indien er twijfels voorkomen met betrekking tot zijn interpretatie, raden we aan voor de installatie of het gebruik van de jaloezie contact met de producent op te nemen.

# GEBUIKS- EN ONDERHOUDSHANDLEIDING VOOR BUITENJALOEZIEËN (AAN DE GEVEL) MET LAMELLEN VAN HET SYSTEEM SZF SkyFlow

## 1. INLEIDING

Alle producten die door Aluprof worden geproduceerd, zijn ontworpen volgens de hoogste standaarden, waarbij functionaliteit, esthetiek en gebruikscomfort in acht worden genomen. Het ontwerpteam baseert zich op de huidige kennis op het gebied van ontwerpen, terwijl de productiemedewerkers gebruikmaken van de nieuwste kennis op het gebied van productietechnologie. Hierdoor wordt de gebruiksveiligheid van onze producten gewaarborgd.





### 1.1. Definities en symbolen

**Fabrikant** - betekent diegene, die het product vervaardigt en op de markt introduceert onder zijn naam of handelsmerk. Buitenjaloezie is een product. Aluprof is een fabrikant.

**Leverancier** - betekent een natuurlijke of rechtspersoon die een product van een andere fabrikant op de markt aanbiedt. Een leverancier kan ook de monteur van het product zijn.

**Gebruiker van het product** - een persoon die het geïnstalleerde product gebruikt.

In deze handleiding is belangrijke informatie opgenomen die wordt aangeduid met specifieke pictogrammen. Het is van groot belang om deze informatie grondig door te nemen.

Pictogram	Betekenis	Omschrijving
	INFORMATIE	Een symbool dat belangrijke informatie aangeeft, waarvan kennis genomen dient te worden. Dit symbool verwijst niet naar schadelijke of gevaarlijke situaties voor mensen of het product.
	ATTENTIE	Verwijst naar een toestand die het product zou kunnen te beschadigen.
	WAARSCHUWING	Verwijst naar alle informatie die met veiligheidskwesties te maken heeft, waarvan de niet-naleving persoonlijk gezondheids- of levensgevaar inhoudt.
	GEVAAR	Verwijst naar een toestand die het leven of de gezondheid kan bedreigen door middel van elektrische schokken.
	INFORMATIE	Dit symbool geeft aan dat het product niet mag worden weggegooid bij het gemengde stedelijke afval.

### 1.2. Algemene informatie

De leveringsvoorwaarden regelen alle betrekkingen tussen de leverancier en de ontvanger. De voorwaarden bepalen de verantwoordelijkheidslijmieten en sluiten consequenties voor verliezen uit. Op basis van de algemene voorwaarden van leveringen neemt de leverancier geen verantwoordelijkheid voor verliezen die het gevolg zijn van het niet-naleven van deze handleiding, met uitzondering van fouten die bij de leverancier liggen.

 Aluprof SA kan niet aansprakelijk worden gesteld voor schade die voortvloeit uit het niet naleven van de aanwijzingen in deze documentatie en behoudt zich het recht voor om hierin wijzigingen aan te brengen.

Er worden voortdurend verbeteringen aangebracht aan het product, evenals aan de dienstverlening en de gebruiksveiligheid.

 Deze handleiding is bedoeld voor de gebruiker van een buitenjaloezie met lamellen; er dient kennis van genomen te worden vóór de jaloezie een eerste keer gebruikt wordt. Ze bevat onmisbare informatie, die de gebruiksveiligheid en een juist onderhoud van de jaloezie garandeert. De handleiding dient gedurende de hele gebruiksperiode van de jaloezie bewaard te worden. In geval van verkoop van de jaloezie moet deze handleiding meegegeven worden.

 De gebruiks- en onderhoudshandleiding wordt samen met de programmeerhandleiding geleverd.

 De eigenaar van de jaloezie is verplicht de andere gebruikers op de hoogte te brengen van de informatie die deze handleiding bevat en het product volgens de voorschriften te leren gebruiken.



- De producent neemt geen verantwoordelijkheid op voor schade die ontstaat tijdens foutief gebruik alsmede ten gevolge van slecht onderhoud.
- Alle schade die veroorzaakt wordt door overmacht, ten gevolge van speciale weersomstandigheden of natuurlijke slijtage valt niet onder reclamaties.
- De fabrikant is niet aansprakelijk voor wijzigingen of verbeteringen aan de structuur van het product of het uitrusten met accessoires die niet door Aluprof S.A. zijn goedgekeurd.

## 2. VEILIGHEIDSVORWAARDEN

Het vervullen van de hieronder genoemde voorwaarden is vereist voor het verzekeren van de veiligheid van de gebruikers en van de werking van de jaloezie. De voorwaarden hebben betrekking op de plaats en de manier waarop de jaloezie gebruikt wordt.



Wanneer er sprake is van beschadigde elektrische leidingen, is het niet toegestaan om de jaloezie te gebruiken.



Er moeten bijzondere veiligheidsvoorwaarden in acht genomen worden met betrekking tot kleine kinderen en gehandicapten. Personen die kinderen onder hun hoede hebben zijn verantwoordelijk voor het in acht nemen van de door de producent voorziene veiligheidsinstructies.



Er moet vanwege de veiligheid zorgvuldig gelet worden op het effect van de jaloezie op andere voorwerpen of toestellen.



Wanneer de jaloezie in werking wordt gesteld buiten het gezichtsveld van de gebruiker, moet die laatste ervoor zorgen dat in de buurt van de jaloezie alles zo georganiseerd is dat beschadiging bij het in werking stellen vermeden wordt.



Het is verboden tijdens de werking van de jaloezie bewegende onderdelen aan te raken, omdat dat gevaar kan opleveren voor de gezondheid en ook beschadiging aan het product kan veroorzaken.



Het is verboden om de bescherming van de aandrijving te verwijderen, en de bedekking moet zo gemonteerd worden dat deze alleen met behulp van gereedschap kan worden verwijderd.



Als de jaloezie voorzien is van autonome elektrische apparaten (bijv. wind-/zonnenschijn-/regensensoren), volg dan de bijbehorende handleidingen.



Het product kan worden geïnstalleerd op een raam, deur, vliesgevel of gevel op een afstand van maximaal 0,5 m.

## 3. PRODUCTINFORMATIE

**De jaloezie** (buitenjaloezie met lamellen) van Aluprof is specifiek ontworpen voor gebruik in de bouwsector, met als doel het waarborgen van privacy en het bieden van buitenzonwering als aanvullende bedekking voor gebouwopeningen (bv. raam of deur). Deze jaloezieën worden zowel toegepast in privé woningen als in openbare en productiegebouwen, zowel in bestaande gebouwen als renovaties. De lamellen van de jaloezie zijn vervaardigd van hoogwaardige aluminiumplaten. Die platen zijn aan beide kanten gelakt volgens het PE - Polyester-systeem. Het materiaal voldoet aan de Europese Normen van de European Coil Coating Association, waardoor het jarenlang bestand is tegen allerlei weersomstandigheden. De jaloezie werkt (neerlaten/optrekken/roteren) door middel van elektrische besturing met behulp van een schakelaar, een afstandsbediening of een ander toestel met automatische besturing op basis van sensoren zoals bv. een regen-, wind- of zonnensensor. Buitenjaloezieën zijn een hedendaagse oplossing voor het bedekken van ramen en deuren. Dankzij hun lichte en eenvoudige constructie kunnen ze in bijna elk type gebouw worden gebruikt. Ondanks dat jaloezieën grote afmetingen kunnen hebben, hebben ze een verfijndheid die ze ideaal maakt om een luxueus gebouw compleet te maken.

De belangrijkste kenmerken van de jaloezie zijn onder andere:

- eenvoudige montage en gebruik,
- een soepele regeling van de lichttoegang van buitenaf dankzij het laten roteren van de lamellen tot 90° i 180°,
- vermindering van de verwarming van binnenruimtes door een constante luchtuitwisseling;
- er wordt een merkbare vermindering van het omgevingsgeluid waargenomen.
- privacyafscherming van binnenruimtes;
- twee soorten lamellen: C 80 met ingewikkelde boorden die voor meer stevigheid zorgen; de lamellen van het type Z 90 zorgen daarentegen voor meer schaduw
- het bedienen van de jaloezie met behulp van elektrische motoren,
- volledige compatibiliteit met intelligente automatisering.

# GEBRUIKS- EN ONDERHOUDSHANDLEIDING VOOR BUITENJALOEZIEËN (AAN DE GEVEL) MET LAMELLEN VAN HET SYSTEEM SZF SkyFlow

## 3.1. De technische parameters van de besturing

De specificaties verschillen per jaloezieformaat en per type elektromotor en bediening. Bekijk de volledige specificaties op de website van de fabrikant.

De technische parameters van de besturing			
Totale lengte van de actuator	229 - 289 [mm]	voedingsspanning	230 [V AC]
Torsie	6 ÷ 20 [Nm]	Frequentie	50 [Hz]
aantal omwentelingen	24 lub 26 [min <sup>-1</sup> ]	werkings temperatuur	-20 ÷ + 70 [°C]
werktijd	4 ÷ 6 [min]	beschermingsgraad	IP 44, IP 54
Nominale aandrijvingsstroom	0,4 ÷ 1 [A]	De lengte van de kabel met stekker	0,8 [m]
energieverbruik	90 ÷ 230 [W]	kabeldoorsnede	3 x 0,75 of 4 x 0,75

De technische parameters van de besturing	
Aantal ondersteunde toestellen (groep)	1 ÷ 15
Bereik op open terrein	200 [m]
Bereik in een gesloten ruimte	30 [m]

## 4. GEBRUIK EN BEDIENING

De jaloezie en de bijbehorende componenten zijn ontworpen om geen blijvende vervorming te ondergaan bij normaal gebruik.

De visuele technische staat van de jaloezie moet regelmatig gecontroleerd worden. Zodra een of andere onregelmatigheid wordt opgemerkt, mag de jaloezie niet geactiveerd worden. In een dergelijke situatie wordt aangeraden contact op te nemen met de leverancier of zijn geautoriseerde vertegenwoordiger.



Het gebruik van een beschadigde of onvolledige jaloezie of het willekeurig uitvoeren van herstellingen kan gezondheids- of levensgevaar met zich meebrengen en het verlies van de garantie veroorzaken



Het is niet toegestaan om de jaloezie op te trekken of neer te laten wanneer er geen elektrische aandrijving is, aangezien deze uitsluitend wordt bediend door middel van elektrische aandrijving. Vooral in gebieden waar de energietoevoer vaak verstoord wordt, is het sterk aanbevolen om een aanvullende stroomvoorziening te verzekeren.

### 4.1. Gebruik

Tijdens het gebruik van de jaloezie moet rekening gehouden worden met de volgende voorschriften, waarvan de niet-naleving kan leiden tot de beschadiging van de jaloezie:

- De motor van de jaloezie is ontworpen voor intermitterend gebruik tijdens korte periodes en is voorzien van een temperatuurbeveiliging die de aandrijving stopt als overbelasting wordt gedetecteerd. De continue werking van de jaloezie mag niet langer zijn dan 4 minuten, en de jaloezie kan na de afkoeling van de beveiliging opnieuw gebruikt worden (ong. 15 min.),
- De jaloezie mag gedurende een etmaal maximaal 50 keer worden geopend en gesloten.
- zorg ervoor dat er tijdens het sluiten van de jaloezie geen personen of voorwerpen in de weg van de lamellen zitten,
- Het is niet toegestaan om objecten binnen het bewegingsbereik van de jaloezie te hebben wanneer deze niet volledig geopend (omhoog) is en gestopt is.
- de lamellen van de jaloezie moeten schoongeveegd worden, omdat kleine verontreinigingen tijdens het optrekken de gelakte deklaag van het scherm kunnen beschadigen,
- bij strenge ijsvorming op het scherm mag de jaloezie niet geopend worden,
- wanneer sneeuwval of strenge vorst verwacht wordt kan de tijdschakelaar best uitgezet worden en de jaloezie manueel bediend worden,
- bij sterke windvlagen (zie tabel in punt 4.2. Bediening) wordt het aanbevolen om de jaloezie onmiddellijk volledig omhoog te trekken,
- er moet aandacht geschonken worden aan de technische staat van de verbindingen van de jaloezie (linten en ladders),
- contact van de jaloezie met hete voorwerpen (bv. dompelaars, kachels, strijkijzers) moet vermeden worden,
- er mogen geen eigenhandige wijzigingen worden aangebracht aan de mechanismen en de bouw van de jaloezie
- In geval van een defect aan het ophangstelsel moet de lamellen tot stilstand gebracht worden en in die stand gehouden worden tot er een onderhoudsploeg ter plaatse is.



Bij ramen die naar buiten geopend worden moet ervoor gezorgd worden dat ze tijdens de werking van de jaloezie gesloten zijn.

Een foute bediening van de jaloezie kan het volgende veroorzaken:

- blootstelling van de gebruikers aan gevaar
- risico op beschadiging van het product
- een beperkt of volledig verlies van de functionaliteit van het product,
- een negatief effect op het uitzicht van het product of zelfs van het hele gebouw.



De jaloezie heeft een beperkte functie, namelijk bescherming tegen de zon, controle van de lichtinval en het waarborgen van privacy door middel van het weren van ongewenste blikken.

# GEBRUIKS- EN ONDERHOUDSHANDLEIDING VOOR BUITENJALOEZIEËN (AAN DE GEVEL) MET LAMELLEN VAN HET SYSTEEM SZF SKYFLOW

Algemene richtlijnen en raadgevingen met betrekking tot de veiligheid bij de bediening van de jaloezie:

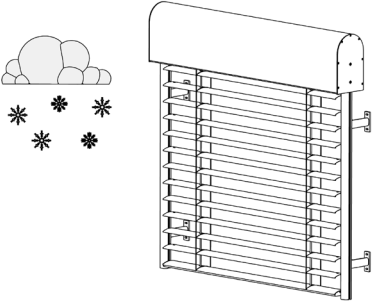
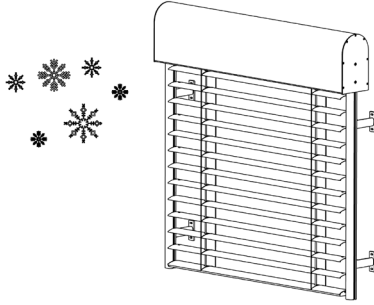
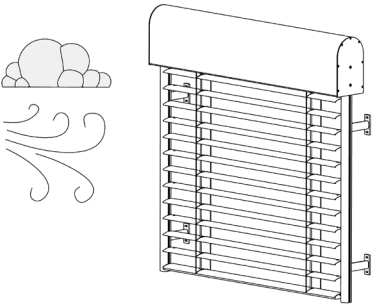
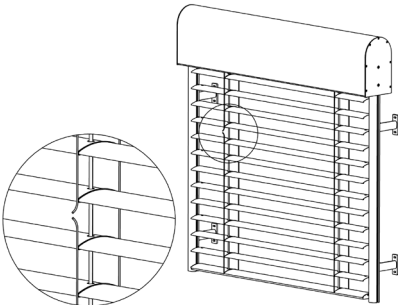
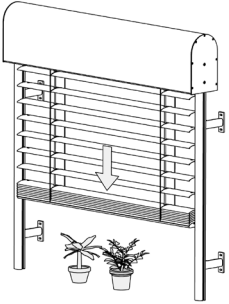
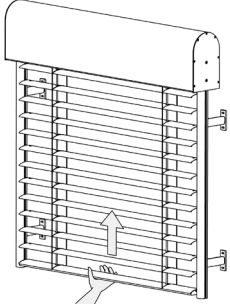
De procedure tijdens de winter	Toegang tot de bedieningsonderdelen van de jaloezie
	
<p>Wanneer de jaloezie dreigt bevroren te raken moet de automatisering volledig uitgeschakeld worden.</p> <p><b>i</b> Als de aandrijving van de jaloezie uitgerust is met een beveiliging tegen overbelasting of met een systeem dat hindernissen detecteert, dan is de uitschakeling van de automatisering niet nodig.</p>	<p>Bij vorst en sneeuwval kan de jaloezie bevroren raken. Probeer haar in dat geval niet te openen of te sluiten. Gebruik de jaloezie pas na het verwijderen van het ijs.</p> <p><b>Δ</b> De activering van de jaloezie bij vorst kan beschadiging veroorzaken.</p>
De bediening van de jaloezie bij windrig weer	Technische toestand van het verbindingselement van de jaloezie.
	
<p>Bij sterke wind moet het raam gesloten worden. Bij afwezigheid moet ervoor gezorgd worden dat er geen tocht kan ontstaan.</p> <p><b>Δ</b> Als het raam openstaat zou het kunnen dat de neergelaten jaloezie de windbelasting niet aankan.</p> <p><b>i</b> De opgegeven windbelastingklasse wordt alleen gewaarborgd bij een gesloten raam.</p>	<p>Er dient gelet te worden op de technische staat van het lint en de ladder.</p> <p><b>Δ</b> De beschadiging van het lint of de ladder kan de lamellen er vanzelf doen afvallen en onderdelen van de jaloezie beschadigen.</p>
Werkbereik van de jaloezie	Verkeerde bediening van de jaloezie
	
<p>In het werkingsgebied van de jaloezie mogen zich geen voorwerpen of personen bevinden die haar gebruik onmogelijk maken. Wanneer de jaloezie op een obstakel stuit moet eerst het blad van de jaloezie een beetje opgelicht worden en pas daarna het obstakel verwijderd worden</p> <p><b>Δ</b> Obstructie van het werkbereik van de jaloezie kan leiden tot beschadiging van de jaloezie.</p>	<p>Het manueel of met gereedschap geforceerd optrekken van de jaloezie is verboden.</p> <p><b>Δ</b> Het manueel verplaatsen van de lamellen heeft het verkeerd functioneren van de jaloezie of haar beschadiging tot gevolg.</p>

# GEBRUIKS- EN ONDERHOUDSHANDLEIDING VOOR BUITENJALOEZIEËN (AAN DE GEVEL) MET LAMELLEN VAN HET SYSTEEM SZF SkyFlow

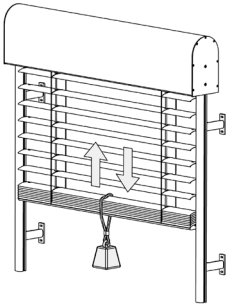
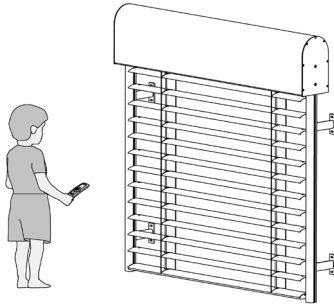
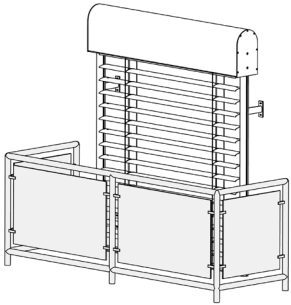
Verkeerde bediening van de jaloezie	Toegang tot de bedieningsonderdelen van de jaloezie
	
<p>De jaloezie mag niet met bijkomend gewicht belast worden.</p> <p><b>⚠</b> Het overbelasten van de jaloezie kan leiden tot schade.</p>	<p>Kinderen mogen niet spelen met de afstandsbediening of met de schakelaar van de jaloezie De afstandsbediening moet buiten het bereik van kinderen gehouden worden. Alleen volwassenen mogen de jaloezie besturen.</p>
Jaloezieën met elektrische aandrijving worden gebruikt boven balkon- en terrasdeuren.	
	<p>Als de balkon-/terrasdeur waarboven de jaloezie is geïnstalleerd de enige weg van en naar het balkon/terras is, bestaat het risico dat mensen op het balkon/terras ingesloten raken als de jaloezie omlaag wordt gelaten.</p> <p><b>⚠</b> Schakel de automatisering uit.</p>

## 4.2. Bediening

Het gebruik van de jaloezie is alleen mogelijk dankzij het gebruik van de tijdens de productie gemonteerde elektrische motor.

Bij gebruik van een klokregeling wordt het gebruik van volledige wind- en bevroeringsautomatisering aanbevolen. Bij afwezigheid van een module die de bevroering controleert moet het systeem tijdens de winter uitgeschakeld worden.

**⚠** Breng de jaloezie omhoog en omlaag tot de respectieve eindposities om beschadiging van de jaloezie te voorkomen.

**i** De uiteinden van de aandrijving zijn door de producent vastgelegd en indien een verandering nodig is moet de erbij geleverde programma-handleiding nageleefd worden.

**⚠** Wanneer de windsnelheid de toegestane waarde overschrijdt voor de opgegeven windweerstandsklasse, moet je de jaloezie volledig omhoog trekken en deze in de kast verbergen (bovenste eindpositie). Zelfs met de geïnstalleerde windsensor die automatisering mogelijk maakt, is het nog steeds verstandig om persoonlijk in te grijpen in een dergelijke situatie.

Windbelasting weerstand classificatie volgens EN 13659	Veilige windsnelheid	
	[m/s]	[km/h]
1	< 8,9	< 32,2
2	< 10,6	< 38,1
3	< 12,6	< 45,5
4	< 16,5	< 59,4
5	< 20,8	< 74,8
6	< 25,3	< 91,1

Informatie over de windweerstandsklasse van de jaloezie is te vinden op het CE-label en op de prestatieverklaring (DoP) die met het product is meegeleverd.

**⚠** Binnen het werkingsbereik van de jaloezie mogen zich geen voorwerpen of personen bevinden die haar gebruik onmogelijk maken.

### 4.2.1. Handmatige bediening

#### Bediening van de jaloezie met de zwengel

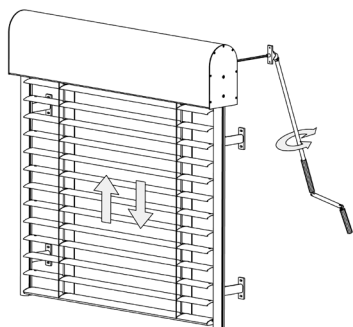

Draai de zwengel in de juiste richting om de lamellen van de jaloezie omhoog of omlaag te brengen. Wees uiterst voorzichtig en gebruik gevoel bij het bedienen van het zwengel-optilmechanisme, omdat dit mechanisme grote krachten kan uitoefenen die de onderdelen van de jaloezie kunnen beschadigen. Stop onmiddellijk met draaien aan de zwengel zodra u weerstand voelt tijdens het optillen of merkt dat de onderlat van de jaloezie stopt bij het neerlaten. Vertraag de rotatie van de slinger net voordat de jaloezie volledig wordt geopend of gesloten.



Wanneer de jaloezie volledig gesloten of geopend is, mag de zwengel niet verder worden gedraaid.



Houd de zwengel bij het draaien zoveel mogelijk verticaal, omdat bij een schuine positie de weerstand groter kan worden met als gevolg een voortijdige slijtage.

### 4.2.2. Elektrische bediening

Dankzij de besturing kan de jaloezie opgetrokken en neergelaten worden en kunnen de lamellen geroteerd worden.

Soorten besturing:

- Bedrade bediening - vereist een kabelverbinding tussen de motor van de jaloezie en een schakelaar. De bediening gebeurt met behulp van wandschakelaars,
- draadloos (via radio) - de motor wordt draadloos van energie voorzien, maar de bediening gebeurt via afstandbediening of wandzender,
- „gemengde“ regeling - beide besturingsmanieren worden afwisselend gebruikt; de gebruiker bezit zowel een schakelaar bij de jaloezie als een afstandsbediening.

Mogelijke extra bedieningsuitrusting:

- weersensoren, bv. voor wind, regen of zonneschijn, die zelfstandig de positie van de jaloezie regelen bij weersveranderingen,
- Besturingstimers maken het mogelijk om de jaloezie op een vooraf geprogrammeerd tijdstip te openen en te sluiten.
- Adaptief besturingssysteem: het besturingssysteem „leert“ en slaat het dagelijkse bedieningspatroon van de jaloeziegebruikers op; zodra dit patroon is aangeleerd, maakt het besturingssysteem een tijdschema voor de bediening en volgt het dit schema om de jaloezie automatisch te bedienen.
- energievoorziening via zonne-energie - maakt het mogelijk gebruik te maken van zonnepanelen als alternatieve energiebron,
- Met behulp van een intelligent woningsysteem kan de jaloezie worden bediend via een internetverbonden mobiel apparaat, zoals een tablet of smartphone. Dit stelt gebruikers in staat om alle installaties en apparaten in hun huis te besturen.



Als de jaloezie voorzien is van autonome elektrische apparaten (bijv. wind-/zonnenschijn-/regensensoren), volg dan de bijbehorende handleidingen.

**GEbruiks- EN ONDERHOUDSHANDLEIDING  
VOOR BUITENJALOEZIEËN (AAN DE GEVEL) MET LAMELLEN VAN HET SYSTEEM SZF SkyFlow**

Het sluiten en openen van de jaloezie		Het rotatiebereik van de lamellen	
		<p align="center"><b>C 80</b></p>	<p align="center"><b>Z 90</b></p>
Ongeacht het toegepaste besturingstype worden de lamellen tijdens het neerlaten van het gordijn gekanteld en blijven ze gekanteld totdat het gordijn de beoogde onderste positie bereikt.	Om de jaloezie te openen/op te trekken, moeten de lamellen horizontaal geplaatst worden; vervolgens moet je met behulp van de schakelaar de jaloezie naar boven laten bewegen.	Dankzij het instellen van de hoek van de lamellen kan met de jaloezieën de lichttoegang gemakkelijk geregeld worden. Afhankelijk van het soort lamellen bedraagt die hoek 180° of 90°.	
Bij het volledig openen of sluiten van de jaloezie doet de eindschakelaar de motor automatisch afslaan.			

**!** Jaloezieën die zijn uitgerust met automatische besturing worden automatisch geactiveerd. Het is daarom belangrijk om ervoor te zorgen dat er geen gevaarlijke situaties voordoen.

Gebruik van de draai- of toetschakelaar	Gebruik van de afstandsbediening of wandzender
De lamellen van de jaloezie kantelen zich in de gekozen richting na: - het draaien van de knop van de draaischakelaar (links - rechts), - het indrukken van de gepaste toets van de toetschakelaar (boven - onder).	Na het indrukken van de juiste toets verplaatst de jaloezie zich in de gekozen richting (boven - onder). Dankzij de scroll-functie op de afstandsbediening is het mogelijk om de positie van de lamellen nauwkeurig vast te leggen.
Het gebruik van de schakelaar en de afstandsbediening	Het gebruik van de weersensor
Na het indrukken van de juiste toets op de afstandsbediening of de toetschakelaar, verplaatst de jaloezie zich in de gekozen richting (boven - onder).	De jaloezie wordt automatisch geactiveerd en past de positie van de lamellen aan op basis van weersveranderingen, zonder dat de gebruiker hoeft in te grijpen. Afhankelijk van de situatie kan de jaloezie ook individueel worden bediend met behulp van een schakelaar of afstandsbediening.

**!** Indien tijdens de bediening van de jaloezie het scherm blijft haperen terwijl de motor verder draait moet de motor onmiddellijk uitgeschakeld worden door op de juiste knop op de afstandsbediening te klikken; bij een schakelaar zonder vergrendeling moet de toets losgelaten worden en bij een schakelaar met vergrendeling moet de toets in de tegenovergestelde richting ingedrukt worden.

**5. ONDERHOUD EN HERSTELLINGEN**

Een product wordt als vervuild beschouwd wanneer het zichtbare en langdurige sporen vertoont die het gevolg kunnen zijn van een geleidelijke opeenhoping van kleine hoeveelheden deeltjes (zoals pollen, stof) die door weersfactoren zoals wind, regen, sneeuw en lekkend of druppelend water worden overgedragen.

**i** Als een vervuiling niet snel genoeg wordt verwijderd, kan een deel van het vuil in de toplaag van de lak binnendringen en zal de vlek moeilijk of niet te verwijderen zijn. Daarom is het raadzaam om vervuilingen direct te verwijderen.

Stoffen en methodes die bij productverzorging absoluut te vermijden zijn, zijn:



- alle schuurmiddelen in poeder, pasta of vloeistof, schuursponzen, borstels met harde haren etc.,
- hogedruk-stoomgeneratoren, hogedrukreinigers,
- organisch-chemische producten: aceton, benzine, benzeen, ketonen, stookolie, kerosine, perchloorethyleen, terpentijn, toluen, trichloorethyleen, aardolie, tetrahydrofuran (THF), ethylacetaat, waterstofperoxide, enz.,
- anorganisch-chemische producten: ammoniak, salpeterzuur, zwavelzuur, azijnzuur, zoutzuur, soda, loog van bijtende soda, natronloog, bleekmiddel, e.d.,
- huishoudelijke reinigingsmiddelen die thuis worden bereid.

Moeilijk te verwijderen vervuilingen zoals teer, hars, vet, pollen, vogelpoep, roest, etc. kunnen permanente vlekken veroorzaken. Het voortdurend reinigen, vooral met niet-toegestane middelen of methodes, kan schade aan het product veroorzaken. Het wordt aanbevolen om alvorens reinigingswerkzaamheden te gaan verrichten, eerst te beoordelen of deze nodig en redelijk zijn.

**!** Reinigingsmiddelen mogen niet met elkaar worden gemengd, omdat deze een negatief effect kunnen hebben en het lakoppervlak kunnen beschadigen, ook al elk middel op zichzelf veilig is.

**!** Je mag zelf geen enkele wijziging aan het geleverde product aanbrengen, omdat daardoor de waarborg verloren kan gaan en dat risico's kan opleveren voor je gezondheid of leven en voor een correcte bediening. Onderhouds- en reparatiewerkzaamheden moeten worden verricht door de gekwalificeerde service van de leverancier of zijn geautoriseerde vertegenwoordiger.

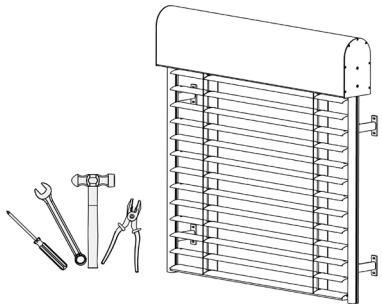
**!** Tijdens het uitvoeren van werkzaamheden aan het toestel moet de hoofdtoevoer uitgeschakeld worden. Er bestaat levensgevaar! Het toestel moet beveiligd worden tegen onbedoelde heropstartingen van de voedingsspanning.

Herstelling	Reiniging
	
<p>Regelmatige controle van alle zichtbare onderdelen van de jaloezie op blokkeringen of andere soorten beschadiging. Bij het ontdekken van een of andere beschadiging of verkeerde werking mag de jaloezie niet zelf hersteld worden, maar moet er gebruik gemaakt worden van de diensten van een geautoriseerde reparateur.</p>	<p>Om een lange levensduur te verzekeren valt een regelmatige reiniging van het oppervlak van de jaloezie aan te bevelen.</p> <p>Bij de reiniging moeten de juiste schoonmaakmiddelen gebruikt worden.</p>
<p><b>!</b> Het niet loskoppelen van het rolluik van de stroomtoevoer tijdens reparatiewerkzaamheden aan de elektrische verbindingen, kan leiden tot elektrische schokken.</p>	<p><b>!</b> Het niet-afsluiten van de stroomtoevoer tijdens onderhoudshandelingen aan de elektrische verbindingen kan tot elektrische schokken leiden.</p>
<p><b>!</b> Elektrisch onderhoud mag alleen worden uitgevoerd door bevoegde vakmensen.</p>	<p><b>!</b> Het is belangrijk om regelmatig alle vreemde objecten en vervuilingen van de geleiders van de jaloezie te verwijderen.</p>

## 5.1. Onderhoud

Een vervuilde jaloezie kan schade veroorzaken aan de mechanismen die verantwoordelijk zijn voor de juiste werking ervan. De jaloezie moet minstens een keer per jaar gereinigd worden, en in kust- of industriegebieden twee keer per jaar.

Eenvoudige onderhoudstaken kunnen door de gebruiker van de jaloezie worden uitgevoerd en vereisen geen speciale vaardigheden. Eenvoudige onderhoudstaken omvatten functionele controles van het omhoog en omlaag laten gaan van de lamellen en de eindschakelaars. Ze omvatten ook een routinematige visuele inspectie van de technische staat van de jaloezie:

- geen verbuigingen van de lamellen,
- geen pinnen die loslaten,
- geen dikke afzettingen, aanslag, insecten, bladeren, enz. op het oppervlak,
- geen scheuren van het koord,
- geen scheuren van textiel.

Als er tekenen van onregelmatigheden worden waargenomen, laat de fabrikant of installateur het weten.

Onderhoud van de jaloezie omvat het schoonmaken van alle zichtbare en bereikbare onderdelen, het schoonhouden van de lamellen en het verwijderen van al het vuil dat zich in de geleiders kan ophopen. Volg de onderstaande aanwijzingen:

- de reiniging moet gebeuren terwijl de jaloezie stilstaat en moet beginnen met het volledig neerlaten van de lamellen, waarna ze eerst aan de ene kant gesloten worden en daarna - na het schoonmaken - aan de andere kant,
- tijdens het wassen van de ramen, muren of de jaloezie moet de energietoevoer uitgeschakeld worden,
- Het is belangrijk om te voorkomen dat er water aan de binnenkant van de afdekking van de bovenste rail terechtkomt.
- bij het wassen van de jaloezie mogen geen scherpe, ruwe en schurende gereedschappen of schoonmaakmiddelen gebruikt worden,
- er mag niet hard gedrukt worden op delen van de jaloezie of haar lamellen,
- het oppervlak van de jaloezie moet gewassen worden met water met een kleine hoeveelheid zachte wasmiddelen met een neutrale zuurtegraad (de handelingen moeten uitgevoerd worden bij een temp. van 10° tot 25°). De jaloezie dient neergelaten te worden, waarbij de lamellen in de gewenste hoek worden geplaatst; er mogen sponzen of zeemlappen gebruikt worden en alles moet afgespoeld worden met de gepaste hoeveelheid zuiver water. Er mogen geen hogedruktoestellen gebruikt worden. Bescherm de jaloezie tegen blootstelling aan agressieve of bijtende chemicaliën, zoals kaliumnitraat uit bouwmortel, zuren, logen en zouten, en tegen mechanische beschadiging. Sterke reinigingsmiddelen kunnen corrosie en kleurverandering van de lak veroorzaken.
- gebruik geen organische of anorganische chemische middelen die esters, ketonen, alcoholen, aromastoffen of gechlorideerde koolwaterstoffen bevatten en ook geen andere reinigingsmiddelen waarvan de chemische samenstelling niet bekend is,
- gebruik bij het verwijderen van vetvlekken (bv. olie, roet) of restanten van lijm en zelfklevend siliconenrubber middelen zonder gearomatiseerde koolwaterstoffen op basis van benzine.



Het reinigen van de lamellen met vocht kan lelijke strepen veroorzaken. We raden aan om gespecialiseerde producten te gebruiken die specifiek zijn ontworpen voor dit soort reiniging.

Het wordt ook aanbevolen om de technische staat van de jaloezie direct te controleren na uitzonderlijke gebeurtenissen zoals o.a.:

- sterk onweer met sterke windvlagen
- sneeuwstorm en hagelbui,
- toevallig vallen van scherpe of zware voorwerpen.

## 5.2. Herstellingen



Het uitvoeren van eigenmachtige reparaties en wijzigingen aan de mechanismen en constructie van de jaloezie is niet toegestaan. In geval van een onjuiste werking van het product of een noodzaak om de onderdelen van de jaloezie te vervangen of om een wijziging aan de constructie aan te brengen, dient u contact op te nemen met de leverancier of zijn erkende vertegenwoordiger, aangezien deze werkzaamheden alleen door een erkende installateur mogen worden verricht.

De producent draagt geen verantwoordelijkheid voor:

- een slechte spanning die ontstaat door verkeerd gebruik of het breken van de lintgeleiders;
- pogingen om zelf de spanning van de lintgeleiders te herstellen
- het lelijk worden ten gevolge van verontreiniging of beschadiging met chemische middelen enz.,
- de beschadiging van het mechanisme ten gevolge van overbelasting,
- installatie die niet in overeenstemming is met het gebruik waarvoor het apparaat bedoeld is, bijvoorbeeld in ruimtes met een hoge luchtvochtigheid of in de buurt van warmtebronnen,
- door de klant uitgevoerde bewerkingen of herstellingen die de jaloezie beschadigd hebben,
- eventuele krassen op de laklaag die ontstaan tijdens het uitpakken van het product;
- andere mechanische beschadigingen of beschadigingen ten gevolge van:
  - een verkeerd gebruik van het product
  - nalatigheid bij het bewaren en overbelasting
  - de niet-toepassing van de door de producent voorgeschreven montage-instructies,
  - onvoorziene gebeurtenissen zoals bv.: overstroming van de woning, beïnvloeding door dieren, schade door sterke wind, regen, vorst of sneeuw. Om de jaloezie te beschermen, dient deze in opgetrokken positie te blijven.



Indien er tijdens het gebruik van de jaloezie rook ontstaat moet de stroomtoevoer van de jaloezie onmiddellijk uitgeschakeld worden en moet er contact worden opgenomen met de leverancier of de geautoriseerde vertegenwoordiger.

### 5.3. Onderhoudsbeurten en herstellingen

Om de volledige functionaliteit en correcte werking van het product te behouden, wordt aanbevolen om periodieke (minstens eenmaal per jaar) technische inspecties uit te voeren. Hun voornaamste doel is het testen van de correcte werking en het controleren van de volledigheid, de staat en effectiviteit van de structurele onderdelen en elektrische, besturings- beveiligingsonderdelen, het afstellen van de mechanismen en, indien nodig, het vervangen van versleten onderdelen als gevolg van normale exploitatie.



Je mag zelf geen onderhoudsbeurten aan het product uitvoeren, omdat daardoor de waarborg verloren kan gaan en dat risico's kan inhouden voor gezondheid of leven en voor een correcte bediening. Onderhouds- en reparatiewerkzaamheden moeten worden uitgevoerd door de gekwalificeerde service van de leverancier of zijn geautoriseerde vertegenwoordiger. De jaloeziegebruiker is alleen gerechtigd eenvoudige onderhoudswerkzaamheden uit te voeren die beschreven staan in het punt over het onderhoud en de zichtbare technische staat van de jaloezie regelmatig te controleren.



Systematische inspecties van het product kunnen helpen een mogelijke storing ervan te voorkomen.

Om ervoor te zorgen dat de jaloezieën veilig kunnen worden gebruikt, is het essentieel dat ze technisch in orde zijn en regelmatig worden schoongemaakt. Het is belangrijk om de jaloezieën op de juiste manier te gebruiken, zonder dat dit een belemmering vormt voor de veiligheid en gezondheid van de gebruikers.

De handelingen die binnen de onderhoudsbeurt vallen:

- het controleren van de duurzaamheid en de kwaliteit van de montage van het product,
- Controleer of het gordijn correct omhoog en omlaag gaat (en of de eindschakelaars op de eindposities werken);
- het controleren van de duurzaamheid en de kwaliteit van de vastgemaakte schroef- en klinkverbindingen,
- het controleren van de spanning van de lintgeleiders,
- het controleren van de montage van de motor,
- Inspecteer de elektrische bedrading van de jaloezie en hun verbindingen met de elektrische installatie van het gebouw;
- de controle van de losse onderdelen van het product en de inspectie van hun technische staat,
- beoordeling van de kwalitatieve staat van de geleiders, profielen van het pantser en afdichtingen,
- het eventuele reguleren en corrigeren in alle vernoemde gebieden,
- het eventuele vervangen van versleten verwisselbare onderdelen.



Verwisselbare onderdelen mogen alleen door originele vervangen worden. Vervangproducten mogen niet gebruikt worden!

## 6. RISICO'S

De jaloezie (buitenjaloezie met lamellen) van Aluprof is een product dat onder normale of andere redelijkerwijs voorzienbare gebruiksvoorwaarden geen enkele bedreiging vormt of slechts een verwaarloosbaar kleine bedreiging, waardoor het acceptabel is bij normaal gebruik - hierbij rekening houdend met de hoge eisen op het gebied van de bescherming van menselijke veiligheid, leven en gezondheid.

Het is verboden:

- gebruik te maken van een beschadigde jaloezie,
- Laat niets of niemand binnen het bereik van de open jaloezie;



- zich tijdens haar werking onder de jaloezie te bevinden,
- de jaloezie te activeren of afstandsbedieningen te bewaren op een plaats die gemakkelijk toegankelijk is voor personen die onder de hoede van een volwassene vallen,
- voor niet-bevoegde personen om elektrische werkzaamheden, modernisatie of demontage uit te voeren,
- door tegen het rolluik te leunen kan men uit het raam vallen.

## 7. DEMONTAGE EN VERWIJDERING VAN HET PRODUCT



Het demonteren van de jaloezie mag enkel na het uitschakelen van de stroomtoevoer gebeuren.

De handelingen die met het demonteren verband houden moeten uitgevoerd worden in de tegenovergestelde volgorde van de montage (zie Montage-handleiding - kan gedownload worden op pagin).

Bij het verwijderen van het product na gebruik, moet het gedemonteerd worden en dienen de afzonderlijke onderdelen gescheiden te worden volgens de Verordening van de Minister van Milieu van 2 januari 2020 inzake de afvalcatalogus - Dz. U. [Staatsblad] van 2020 pos. 2020 samen met latere wijzigingen.



Conform de voorschriften van Richtlijn 2012/19/EU van het Europees Parlement en de Raad van 4 juli 2012 betreffende afgedankte elektrische en elektronische apparatuur (AEEA) is het verboden om afgedankte apparatuur die is gemarkeerd met het symbool van een doorgeslechte afvalbak samen met ander afval aan te bieden. De gebruiker is verplicht om de afgedankte apparatuur aan te bieden bij het aangewezen verzamelpunt, teneinde het op de juiste wijze te kunnen verwerken. De aanduiding betekent tegelijkertijd dat de apparatuur op de markt is gebracht na 13 augustus 2005. Bovengenoemde wettelijke verplichtingen zijn ingevoerd om de hoeveelheid afval uit afgedankte elektrische en elektronische apparatuur te beperken en te zorgen voor een voldoende niveau van inzameling, hergebruik en recycling. In de apparatuur bevinden zich geen gevaarlijke componenten die een bijzonder negatieve invloed op het milieu en de gezondheid hebben

Volgens de wet van 24 april 2009 op batterijen en accumulatoren „Art. 44. is de eindgebruiker verplicht de versleten draagbare batterijen en de versleten accumulatoren, waaronder die draagbare batterijen en accu's die geen energiebron meer vormen, over te dragen aan de overnemer van versleten batterijen of versleten accumulatoren of aan het verbruikspunt. Verder: „Art. 12. Het is verboden versleten batterijen en versleten accumulatoren samen met ander afval in dezelfde bak te deponeren”.

Verder: „Art. 12. Het is verboden versleten batterijen en versleten accumulatoren samen met ander afval in dezelfde bak te deponeren”.



Door het deponeren van versleten batterijen en accumulatoren in de juiste bak op de aangewezen verzamelpunten dient voorkomen te worden dat er gezondheidsgevaar voor mensen en dieren en milieuvuiling ontstaat.

De Poolse rechtsregels en die van de Europese Unie met betrekking tot milieubescherming bevatten specifieke informatie met betrekkingen tot de omgang met versleten elektrische apparatuur en batterijen en accumulatoren

## 8. PRODUCTMARKERING

Het productlabel wordt op de bovenste rail van jaloezieën geplaatst, dus op de plaats waar de lamellen zich op elkaar stapelen.

Het label bevat o.a. fabrikantgegevens, typenummer, nummer van de geharmoniseerde productnorm en productkenmerken. De CE-markering op het label geeft aan dat het product voldoet aan alle richtlijnen die op het product van toepassing zijn.

Het wordt aanbevolen om het productlabel onbeschadigd te laten zitten om het in de toekomst te kunnen lezen.

## 9. MONTAGEHANDLEIDING

### 9.1. Installatie-instructie voor externe Jaloezieën in SZF/A adaptiesySTEEM



[https://www.katalog.aluprof.com/dokumenty/Instrukcje\\_montazu/SZF\\_A\\_m\\_nl.pdf](https://www.katalog.aluprof.com/dokumenty/Instrukcje_montazu/SZF_A_m_nl.pdf)

### 9.2. Installatie-instructie voor externe jaloezieën in SZF/P SkyFlow inbouw



[https://www.katalog.aluprof.com/dokumenty/Instrukcje\\_montazu/SZF\\_P\\_m\\_nl.pdf](https://www.katalog.aluprof.com/dokumenty/Instrukcje_montazu/SZF_P_m_nl.pdf)

### 9.3. Installatie-instructies voor buitenjaloezieën in zelfdragende uitvoering SZF/S



[https://www.katalog.aluprof.com/dokumenty/Instrukcje\\_montazu/SZF\\_S\\_m\\_nl.pdf](https://www.katalog.aluprof.com/dokumenty/Instrukcje_montazu/SZF_S_m_nl.pdf)

### 9.4. Installatie-instructie voor externe jaloezieën in SZF/BX1 SkyFlow inbouw



[https://www.katalog.aluprof.com/dokumenty/Instrukcje\\_montazu/SZF\\_BX1\\_m\\_nl.pdf](https://www.katalog.aluprof.com/dokumenty/Instrukcje_montazu/SZF_BX1_m_nl.pdf)

## **SZF SkyFlow jaloezie**

Het product voldoet aan de CE-veiligheidseisen

### **Productie:**

#### **Aluprof S.A.**

ul. Goślawicka 3, 45-446 Opole, Polen,

tel. +48 77 40 00 000, fax +48 77 40 00 006

e-mail: [aluprof@aluprof.eu](mailto:aluprof@aluprof.eu)

[www.aluprof.com](http://www.aluprof.com)



### **Hoofdkantoor;**

#### **Productiebedrijf te Bielsko-Biała:**

ul. Warszawska 153,

43-300 Bielsko-Biała, Polen,

tel. +48 33 81 95 300,

fax +48 33 82 20 512

#### **Productiebedrijf te Opole:**

ul. Goślawicka 3,

45-446 Opole, Polen,

tel. +48 77 40 00 000,

fax +48 77 40 00 006

e-mail: [aluprof@aluprof.eu](mailto:aluprof@aluprof.eu)

**ORIGINELE GEBRUIKSAANWIJZING**  
**IUK\_SZF\_SkyFlow\_pl**

SZF SkyFlow\_IUik  
Onder voorbehoud van technische wijzigingen.  
**Geldig vanaf 2024.08.29**